

Case de vacanță și de agrement



INTRODUCERE

Experimentați ore plăcute într-o casă de vacanță de calitate

Sunteți proprietarul unei proprietăți mai mari? Doriți să vă petreceți timpul liber într-un refugiu confortabil pe care să îl puteți folosi nu doar în zilele frumoase de vară pentru a petrece noaptea? Lasă-te impresionat de varietatea și calitatea caselor noastre de vacanță!

Utilizați

Cuvântul "casă de vacanță" spune totul. Este locul în care doriți să vă relaxați, să scăpați de toate și să petreceți timp de calitate. Pentru a ne asigura că există condițiile potrivite, oferim case de vacanță de diferite dimensiuni, cu mai multe camere și, în unele modele, cu o mansardă suplimentară pentru dormit. Dispunerea camerelor poate fi adaptată în funcție de dorințele dumneavoastră și de fezabilitatea tehnică. Chiar dacă dorințele dvs. se abat complet de la programul standard din catalog, vom fi bucuroși să planificăm împreună cu dvs. propria casă de vacanță individuală.

Design

Calitatea începe cu grosimea peretelui! Producem case de vacanță cu o grosime a pereților de 70 mm și 92 mm. Toate casele de vacanță sunt construite folosind metoda clasică de construcție din bușteni, care asigură o stabilitate excelentă și facilitează asamblarea.

Casele sunt realizate din lemn masiv de molid nordic (foarte rezistent). Cu izolație suplimentară, nimic nu stă în calea utilizării permanente, chiar și în sezonul rece.



LEGENDĂ

Păstrați imaginea de ansamblu!

Semnificația simbolurilor utilizate pe paginile următoare

 Dimensiuni exterioare
Wall outer dimension
Dimensions extérieures du mur

 Terrasă
Terrace
Terrasse

 Înălțime streășină
Ridge height
Hauteur de faîte

 Ușă de sticlă
Full glass door
Porte vitrée

 Grosime scândură
Planking thickness
Epaisseur de madrie

 Volum cameră
Volume
Cubage

 Suprafață acoperiș
Roof area
Superficie du toit

 Ușă de lemn
Wooden door
Porte en bois massif

 Loc de dormit
Sleeping loft
Loft de sommeil

 Înălțime perete lateral
Side wall height
Hauteur panneau latérale

 Înclinație acoperiș
Roof pitch
Inclinaison de toit

 Fereastră
Window
Fenêtres

 Spațiu de locuit
Living space
Espace de vie

 Înălțime perete față (A)/spate (B)
Wall height front (A)/rear (B)
Hauteur de faîte (A)/panneau (B) latérale

 Grinzi de podea/de acoperiș
Roof-/floor boards
Panneaux de toit et de sol

 Membrană bituminoasă cu nisip inclusiv.
Including sanded roofing felt
Y compris carton de toiture

Conținut

Introducere/caracteristici de calitate	2
Informații importante	4
Lista de verificare	5
Asamblarea unei case de vacanță	6
Domeniul de livrare/accesorii/izolație	8
Case speciale	22



INFORMAȚII IMPORTANTE

Consiliere:

Vă rugăm să vă informați în prealabil la autoritatea locală în domeniul construcțiilor pentru a vă putea oferi sfaturi specifice. Legile privind construcțiile depind de lege și de reglementările locale.

Livrare:

În urma consultării cu dumneavoastră și cu partenerul nostru de vânzări, vă vom livra casa de vacanță direct la domiciliu, contra cost. Condiția prealabilă este ca drumul dvs. să fie practicabil pentru un camion de 40 tși să aibă o lățime de cel puțin 6 m, astfel încât să poată fi descărcată cu ajutorul unui stivuitor.

Structura:

Suntem bucuroși să vă oferim datele de contact ale echipei de asamblare responsabile pentru regiunea dumneavoastră și să vă oferim asamblarea la un preț fix. După asamblare, casa de vacanță trebuie mai întâi tratată cu un grund și apoi cu două straturi de vopsea. Acest lucru trebuie făcut rapid după asamblare, astfel încât lemnul să fie bine protejat de intemperii. Partea inferioară a plăcilor de podea trebuie amorsată înainte de asamblare. Ușile și ferestrele trebuie să fie vopsite pe ambele părți, deoarece altfel se pot deforma.



FUNDAMENT

Practic:

O fundație profesionistă este de mare importanță pentru stabilitatea și durabilitatea casei dumneavoastră. Asamblarea fără defecte a casei este garantată doar de o fundație absolut plană și trainică.

O fundație bună este absolut necesară pentru acuratețea montării ferestrelor și ușilor, precum și pentru stabilitatea casei. În cazul în care casa urmează să fie folosită pe tot parcursul anului, este recomandabil să o izolați atunci când puneți fundația. Cu cât casa este mai mare, cu atât fundația trebuie să fie mai stabilă (de preferință o placă de fundație din beton). Pentru a împiedica pătrunderea umezelii de jos, puteți plasa pâslă pentru acoperișuri între fundație și podea, ca o siguranță suplimentară. Dacă aveți întrebări cu privire la fundația necesară pentru subsolul casei dumneavoastră, cel mai bine este să contactați un antreprenor local de construcții care este familiarizat cu structurile de sol tipice pentru regiunea dumneavoastră.

Este important ca fundația să fie finalizată în timp util înainte de începerea montajului de către o echipă de montaj.



Fundație din beton



Barieră de umiditate



Placă de beton

	Comentarii	Realizat
Planificare și pregătire		
Căutare teren		
Sfaturi de specialitate		
Dimensiunile casei		
Obținerea autorizației de construcție		
Planificarea instalației electrice, apă, canal.		
Selectați designul și aspectul		
Comandă casă		
Construiți fundația		
Comandați materialul de izolație		
Plan de asamblare		
După construcția casei		
Efectuarea de lucrări de întreținere / service / vopsire		
Inspecția clădirilor		
Control regulat		

ASAMBLAREA UNEI CASE DE VACANȚĂ

Case de vacanță Spessart 92-E

Când achiziționați casele noastre de vacanță, veți primi instrucțiuni de asamblare, precum și un plan de fundație cu sfaturi și trucuri pentru o asamblare fără probleme. **Pas cu pas, sunt prezentate toate pregătirile necesare:**

- Sfaturi pentru construcția fundației
- Așezarea lemnului de depozitare
- Planuri de perete
- Inserarea ferestrelor și ușilor
- până când acoperișul este acoperit

Recomandare:

Ca o alternativă la autoasamblare, suntem bucuroși să vă punem la dispoziție echipe de asamblare competente și experimentate în asamblarea casei dumneavoastră de vacanță. Aceste echipe pot oferi totul, de la asamblarea parțială a casei până la asamblarea completă.



1



2



3



4



5



6



7



8



9



10

Sfat:

Protejați lemnul de perioadele lungi de expunere la lumina directă a soarelui sau de umiditate înainte și în timpul asamblării pentru a preveni deformarea lemnului. După asamblare, ar trebui să tratați lemnul cu un grund și un lac colorant de conservare a lemnului.



ASAMBLAREA UNEI CASE DE VACANȚĂ

Casă de vacanță specială cu pereți de 92 mm grosime și acoperiș cu căpriori

Gata după numai 10 zile

De asemenea,
puteți descărca
aici documentația
de construcție
detaliată:



Componența livrării

- Ferestre simple cu geamuri termoizolante de tip roto/basculante
- Cadru în T pentru montarea jaluzelelor și ferestrelor
- Praguri de ușă din oțel inoxidabil
- Ușă împotriva vântului cu tije filetate interne
- Plăci de pardoseală de 28 mm, alte variante posibile
- Paneele de acoperiș (L x H): cel puțin 70 x 170 mm sau mai groase.
- Pâslă pentru acoperișuri pentru acoperirea inițială
- Bandă de etanșare pentru planșa superioară a peretelui lateral
- Lemne de fundație impregnate (68/94 x 94 mm)
- Instrucțiuni generale de asamblare
- Material de fixare
- Statica de bază a unei case standard

ACCESORII



Diverse uși de intrare de lux disponibile



Geamuri tratate coloristic



W



Foia de etanșare autoadezivă

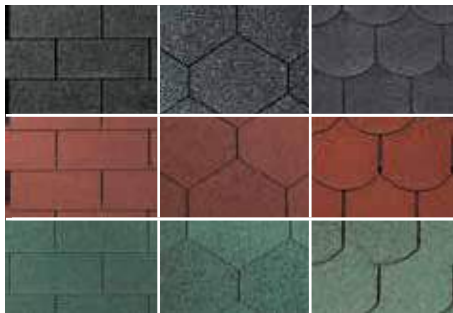

Șindrilă de acoperiș în formă de dreptunghi,
@



Set de jgheaburi din plastic • ă aluminiu

IZOLARE

Izolație

Pentru ca șederea dumneavoastră în casa de vacanță să fie cât mai plăcută pe tot parcursul anului, este logic să vă gândiți la izolarea suplimentară a acoperișului, a planșeelor și a pereților în casele cu o grosime a pereților de 70 mm sau mai mare.

Motive întemeiate pentru aceasta sunt: o temperatură mai plăcută a camerei în timpul verii, protecție împotriva frigului în timpul iernii, reducerea costurilor de încălzire, respingerea umezelii, protecție împotriva daunelor cauzate de intemperii, confort sporit, mai multă intimitate. Recomandăm, de asemenea, izolarea pardoselii. Izolarea pardoselii se face la fața locului în timpul montajului și nu este legată de pregătiri suplimentare în timpul producției casei. Dacă rămâneți peste noapte în casa de vacanță sau stați mai multe zile, ar trebui să planificați izolarea acoperișului și/sau a pereților. Materialele izolatoare individuale trebuie procurate la fața locului. Puteți vedea diferitele opțiuni pentru izolarea acoperișului, a pereților și a podelei pe pagina următoare.

Valorile U fără izolație:

Case cu grosimea peretelui de 70 mm	1,41 W/(m ² K)
Case cu grosimea peretelui de 92 mm	1,14 W/(m ² K)

Valorile U cu izolație, case cu grosimea peretelui de 92 mm:

Perete din scândură cu falț	0,24 W/(m ² K)
Izolație acoperiș ventilat prin spate	0,33 W/(m ² K)
Izolație intermediară și pe acoperiș	0,22 W/(m ² K)

Sfat:

Casele noastre de vacanță și de agrement pot fi izolate suplimentar în timpul asamblării prin utilizarea unor trucuri suplimentare. Site-ul Utilizarea unei benzi de compresie, numită și bandă de etanșare a îmbinărilor, determină o creștere a etanșeității la tracțiune și favorizează proprietățile izolatoare. Banda de etanșare din spumă impregnată se dilată lent în rost și se potrivește bine pe marginile rostului. Se evită astfel eventualele pierderi de căldură.

Benzi Comprî nu sunt incluse în pachetul de livrare.

PREGĂTIREA IZOLAȚIEI ACOPERIȘULUI

Varianta 1

1. Șină fronton
2. Acoperișul de tablă (sus)
3. Contra-bateriță (45 x 50 mm)
4. Folie pentru acoperișuri*
5. Izolație (max. 100 mm)*
6. Barieră de vapori*
7. Paneele de acoperiș
8. Căpriori (40 x 170Amm)
9. Compriband*
10. Muluri pentru streășină
11. Ventilație
12. Acoperișul de bordură (jos)
13. Scânduri de perete

Varianta 2

- Ca și varianta 1, cu excepția:
05. izolație (max. 150 mm)*.

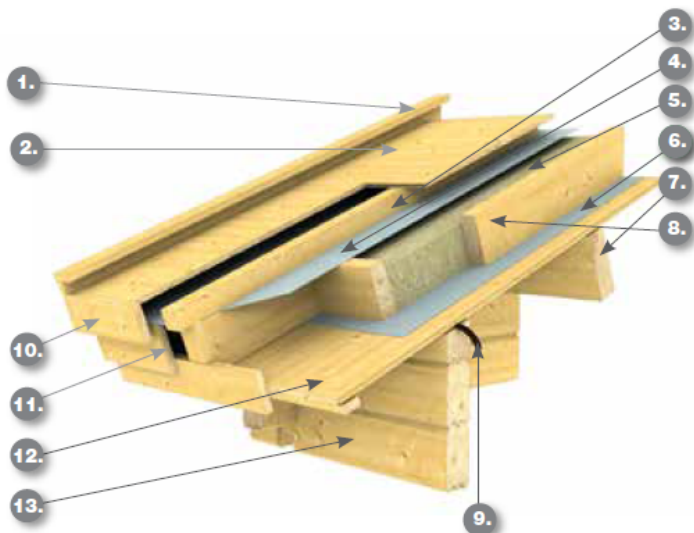

*Nu este inclus în pachetul de livrare.

PREGĂTIRE PENTRU IZOLAȚIE ACOPERIȘ CU CĂPRIORI

01. Plăci de acoperiș
02. Muchiile triunghiulare și muchiile frontonului
03. Folie pentru acoperișuri*
04. Contra-bataj
05. Barieră de vapori*
06. Căpriori
07. Scânduri de perete
08. Panouri interioare
09. Grilă de ventilație

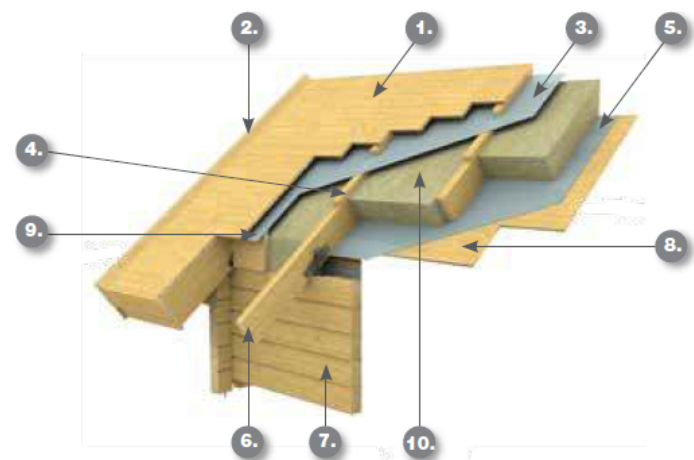

*Nu este inclus in pachetul de livrare

IZOLAREA ACOPERIȘULUI, A PEREȚILOR ȘI A PARDOSELII

Exemplu: Acoperiș cu izolație

01. Material pentru acoperișuri
02. Acoperișul de scândură
03. Counter-battening 45 mm
04. Folie pentru acoperișuri*
05. Căpriori (izolație de la 100 mm)*
06. Barieră de vapori*
07. Cofraje expuse
08. Scânduri de perete
09. Lemn încrucișat (izolație 100 mm)*
10. Barieră de vapori*
11. Counter-battening 18 mm
12. Obturator 12 mm
13. Scânduri de parchet

14. Barieră de vapori*
15. Grinzi de podea (izolație 90 mm)*
16. Hârtie de izolat*
17. Hidroizolație*
18. Grinzi

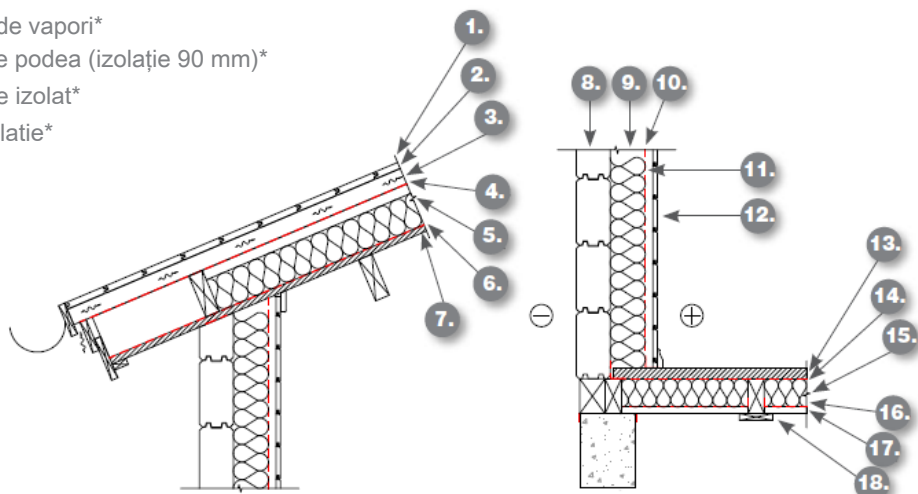

*Nu este inclus în pachetul de livrare.

CASA DE VACANȚĂ Taunus



Taunus 70

Taunus 70

Nr. articol 580160

Taunus 92

Nr. articol 592160

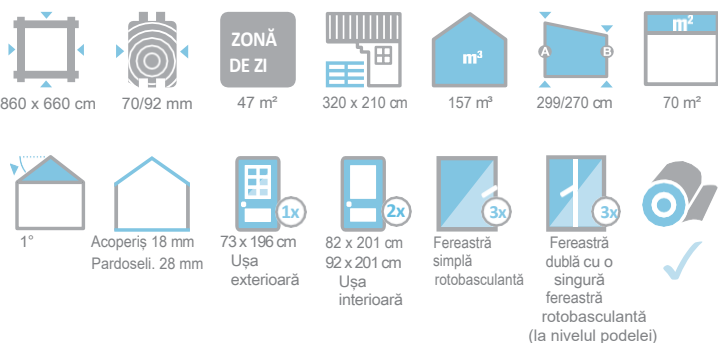

Accesorii:

Acoperitori:

- ▶ 18 role de geomembrană

Art. nr. 902010

Jgheaburi:

- ▶ Jgheab de plastic
- ▶ Aluminu până la 900 cm cu o țevă de coborâre

Nr. articol 804130

Nr. articol 812350

Această casă a fost proiectată de către client în gri deschis și gri închis tratat.

Dimensiunile specificate, suprafețele locuibile și suprafețele de podea se modifică ușor la o grosime a peretelui de 92mm.

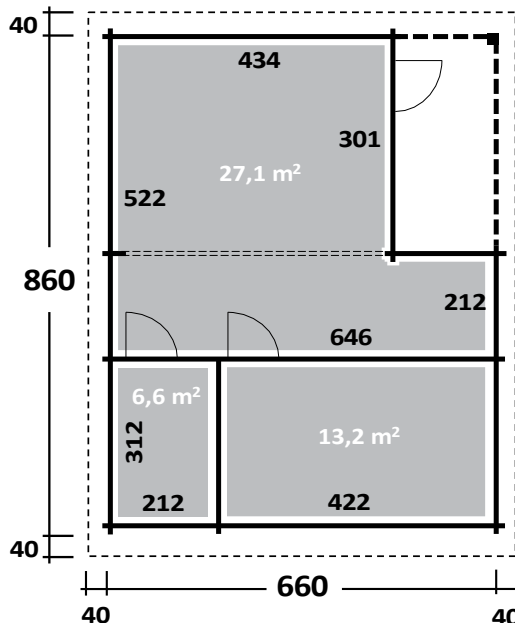



Odenwald 92-A

Odenwald 70-A

cu mansardă de dormit Nr. art. 580140

Odenwald 92-A

cu mansardă de dormit Nr. art. 592140

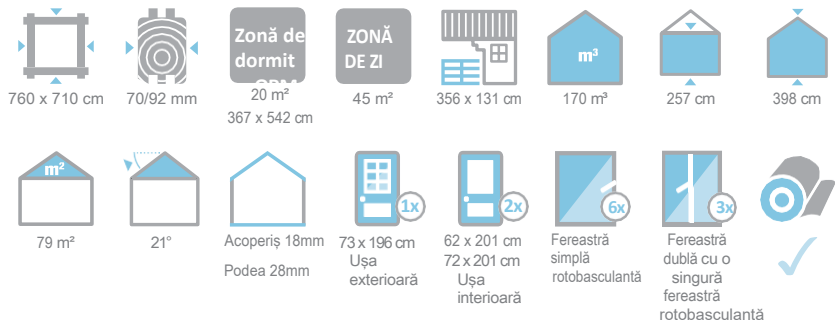

Accesorii:

Acoperitori:

► 32 cutii șindrilă pentru acoperiș de diferite forme/culori

Jgheaburi:

► Jgheab de plastic Nr. articol 804430
► Aluminiu până la 1000 cm cu 2 țevi de coborâre Nr. articol 812250

812250

Această casă a fost tratată în culori de către client.

Dimensiunile specificate, suprafețele locuibile și suprafețele de podea se modifică ușor la o grosime a peretelui de 92 mm.

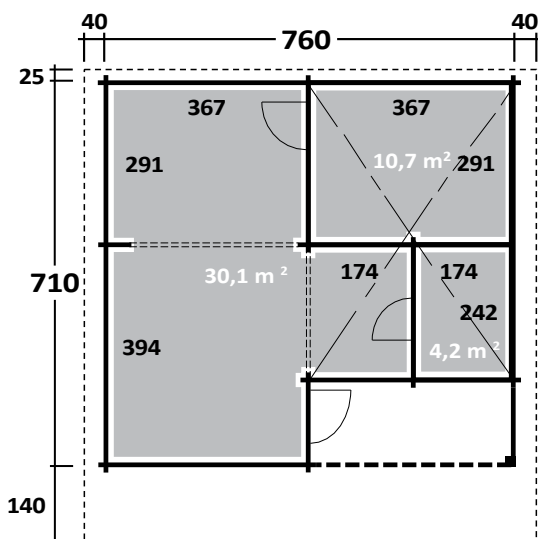



Odenwald 92-B

Odenwald 70-B cu mansardă de dormit și extensie nr. art. 580180
Odenwald 92-B cu mansardă de dormit și extensie nr. art. 592180

		Zonă de dormit 20 m ² 367 x 542 cm	ZONĂ DE ZI 49 m ²				
		Acoperiș 18mm Podea 28mm					
		Ușa exterioară 81 x 175 cm extensie din lemn masiv					
			Ușa interioară	Fereastră simplă rotobasculantă	Fereastră dublă cu o singură fereastră rotobasculantă		

Accesorii:

Acoperitori:

► 36 cutii șindrilă de acoperiș de diferite forme/culori

Jgheaburi:

► Jgheab de plastic

Nr.articol 804335

Această casă a fost tratată de către client cu glazură de castan.

Dimensiunile specificate, suprafețele locuibile și suprafețele de podea se modifică ușor la o grosime a peretelui de 92 mm.

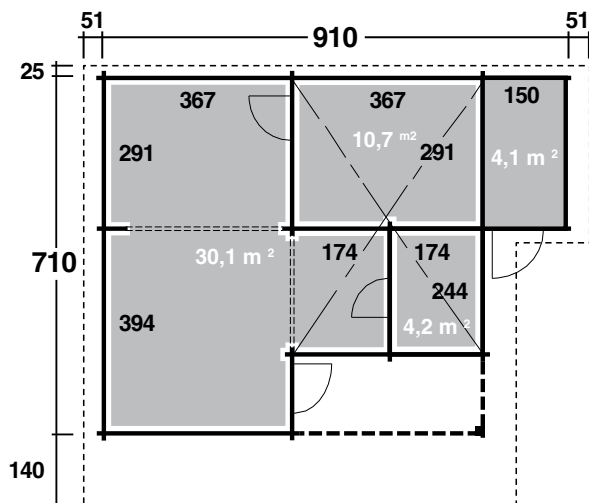



Rhön 70

Rhön 70

Nr. articol 580035

Rhön 92

Nr. articol 592250



757 x 567 cm



70/92 mm



ZONĂ DE ZI
33 m²



450 x 170 cm



109 m³



220 cm



310 cm



54 m²

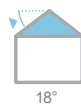

18°



Acoperiș 18mm
Podea 28mm



73 x 186 cm
Ușa exterioră



72 x 191 cm
62 x 191 cm
Ușa interioară



Fereastră simplă rotobasculantă



Fereastră dublă cu o singură fereastră rotobasculantă



Fereastră dublă cu o singură fereastră rotobasculantă

Accesorii:

Acoperitori:

► 20 cutii șindrilă de acoperiș de diferite forme/culori

Jgheaburi:

► Jgheab de plastic

Nr. art. 804330

► Aluminiu până la 800 cm cu 2 țevi de coborâre Nr.812240

Această casă a fost tratată de către client cu glazură de impregnare.

Culoare castanie.

Dimensiunile specificate, suprafețele locuibile și suprafețele de podea se modifică ușor la o grosime a peretelui de 92mm.

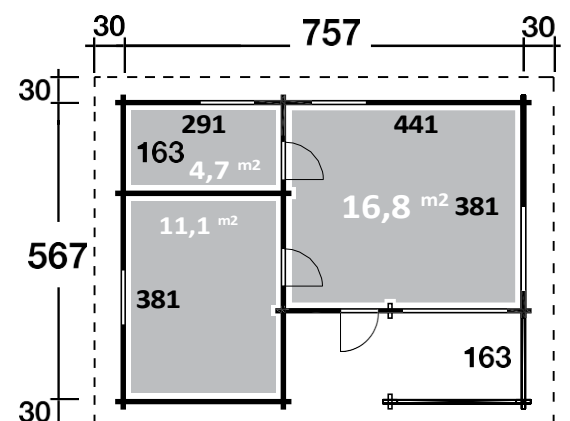



Sauerland 70-A

Sauerland 70-A
cu mansardă de dormit nr. art. 580005

Sauerland 92-A
cu mansardă de dormit art. nr. 592600

Sauerland 70-B
cu mansardă de dormit nr. art. 580016

Sauerland 92-B
cu mansardă de dormit art. nr. 592610

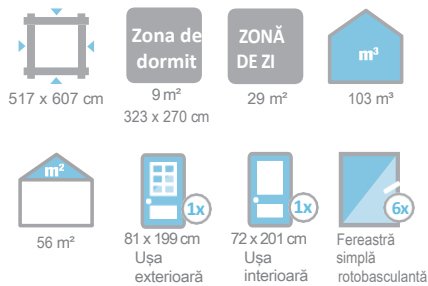
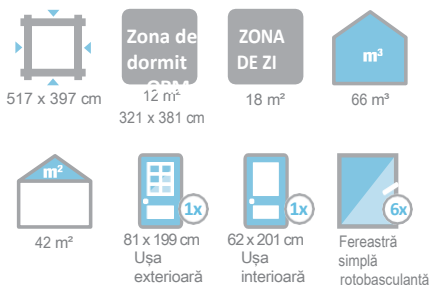

Accesorii:

Acoperitori:

- ▶ 16 cutii șindrilă pentru acoperiș de diferite forme/culori (70-A/92-A)
- ▶ 20 cutii șindrilă pentru acoperiș de diferite forme/culori (70-B/92-B)

Jgheaburi:

- ▶ Jgheab de plastic (70-A/92-A) Nr. articol 804410
- ▶ Jgheab de plastic (70-B/92-B) Nr. articol 804420
- ▶ Aluminiu până la 600 cm cu 2 țevi de coborâre (70-A/92-A) Nr. articol 812230
- ▶ Aluminiu până la 800 cm cu 2 țevi de coborâre (70-B/92-B) Nr. articol 812240

SE APLICĂ MODELELOR DE PE ACEASTĂ PAGINĂ:



Dimensiunile specificate, suprafețele locuibile și suprafețele de podea se modifica ușor la o grosime de 92mm

Această casă a fost colorată de către client în alb și roșu suedez.

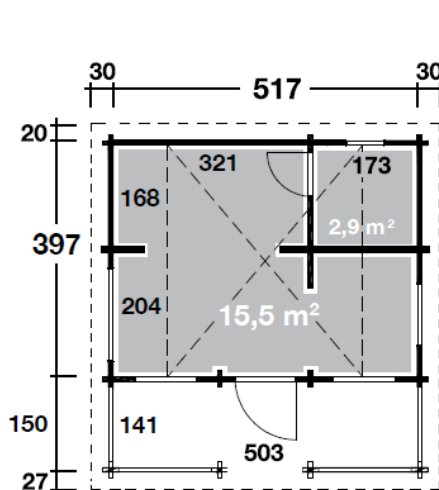

SAUERLAND A

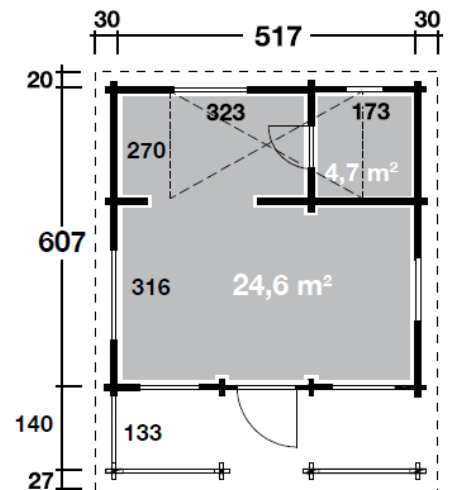

SAUERLAND B



Spessart 70-B

Spessart 70-A art. nr. 580080
Spessart 92-A art. nr. 592400

Spessart 70-B Nr. articol 580150
Spessart 92-B Nr. articol 592410

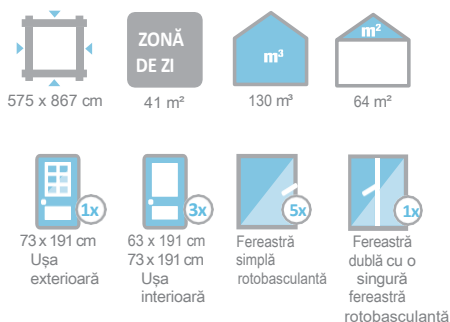
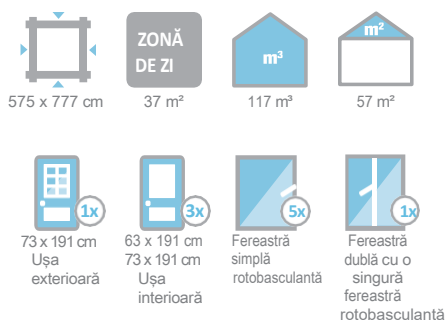

Accesorii:

Acoperitori:

- ▶ 22 cutii șindrilă pentru acoperiș de diferite forme/culori (70-A/92-A)
- ▶ 26 cutii șindrilă pentru acoperiș de diferite forme/culori (70-B/92-B)

Jgheaburi:

- ▶ Jgheab de plastic Nr. articol 804430
- ▶ Aluminiu până la 1000cm cu 2 tevi de coborîre Nr. articol 812250

SE APLICĂ MODELELOR DE PE ACEASTĂ PAGINĂ:

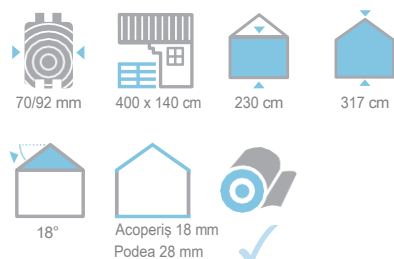

Dimensiunile specificate, suprafețele locuibile și suprafețele de podea se modifică ușor la o grosime a peretelui de 92 mm.

Această casă a fost colorată de către client

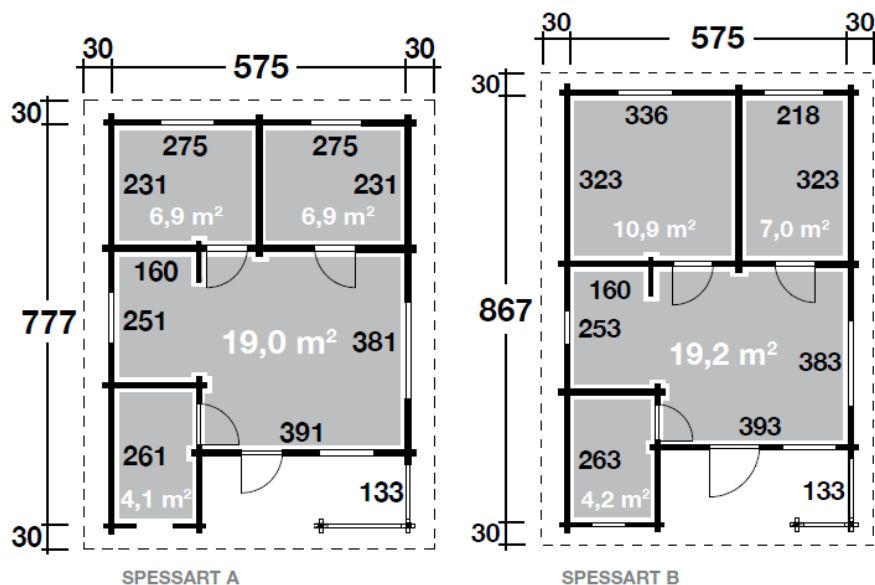



Spessart 92-D

Spessart 70-C

cu mansardă de dormit nr. art. 580310

Spessart 92-C

cu mansardă de dormit nr. art. 592420

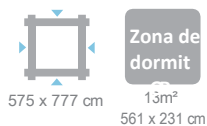

Zona de dormit

ZONA DE ZI



Spessart 70-D

cu mansardă de dormit nr. art. 580320

Spessart 92-D

cu mansardă de dormit nr. art. 592430

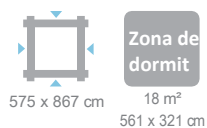

Zona de dormit

ZONA DE ZI



Accesorii:

- ▶ 22 cutii șindrilă pentru acoperiș de diferite forme/culori (70-C/92-C)
- ▶ 26 cutii șindrilă pentru acoperiș de diferite forme/culori (70-D/92-D)

Jgheaburi:

- ▶ Jgheab de plastic (70-C/92-C) Nr. art. 804330
- ▶ Jgheab de plastic (70-D/92-D) Nr. art. 804430
- ▶ Aluminiu până la 1000 cm cu 2 țevi de coborâre Nr. art. 812250

Această casă a fost colorată de către client cu glazură de impregnare pin/pin și alb și, în plus, a fost echipată cu obloane pliabile.

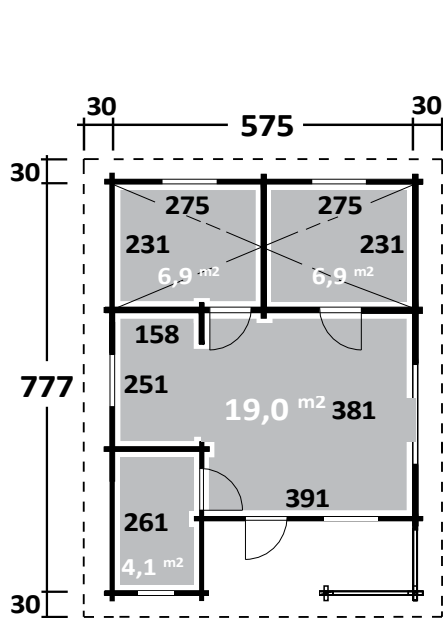

SPESSART C

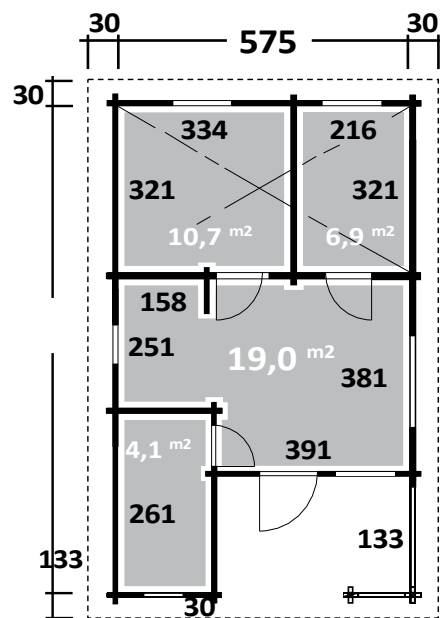

SPESSART D



Spessart 92-E

Spessart 92-E cu mansardă de dormit nr. art. 592390



SE APLICĂ MODELELOR SPESSART DE LA PAGINILE 16-17:

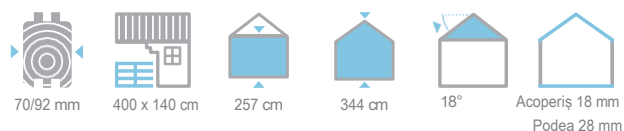

Accesorii:

► 28 cutii șindriță pentru acoperiș de diferite forme/culori

Jgheaburi:

► Jgheab de plastic Nr. art. 804340
► Aluminiu până la 1000 cm cu 2 țevi de coborâre Nr. art. 812250

Această casă a fost colorată de către client în alb și roșu suedez și a fost echipată suplimentar cu obloane pliabile.

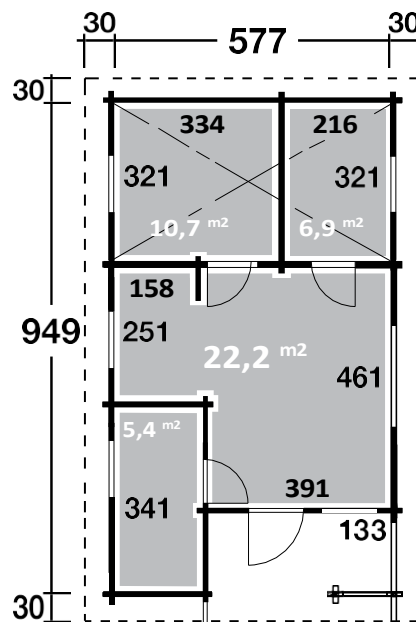



Vogelsberg 92

Vogelsberg 70 Nr. articol 580450 Vogelsberg 92 Nr. articol 592450

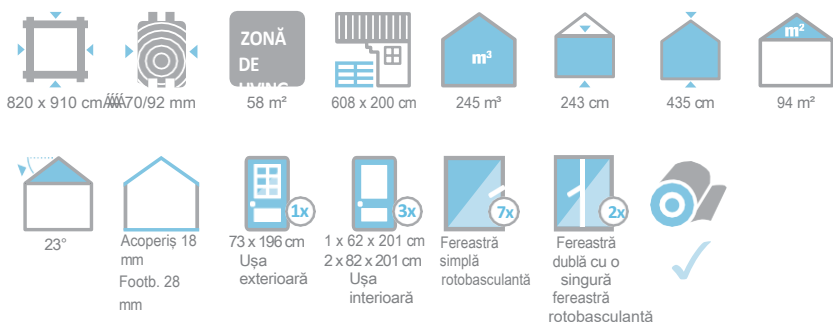

Accesorii:

Acoperiri:

- ▶ 38 & ica indrilă pentru acoperiș de diferite forme/culori
- K :
- ▶ Jgheab de plastic Nr. art. 804430
- ▶ Aluminiiu până la 1000 cm cu 2 țevi de coborîre Nr. art. Î FGĂ €

Această casă a fost tratată de către client cu glazură de impregnare. Tratată în culoarea castanului și dotată suplimentar cu obloane pliante.

Dimensiunile indicate, suprafața de locuit și cea a podelei se modifică ușor cu o grosime a peretelui de 92 mm.

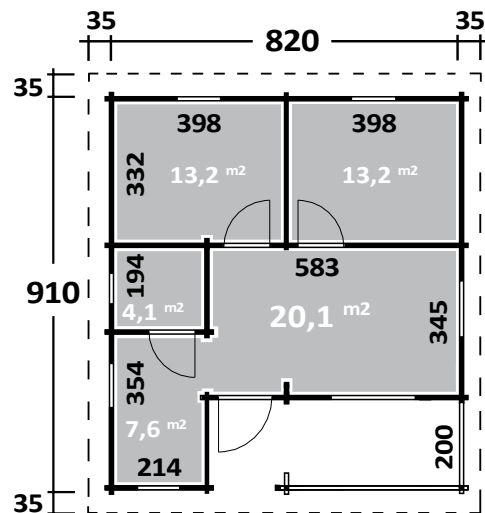

CASA DE VACANȚĂ Westerwald



Westerwald 92

Westerwald 70 Nr. articol 570810 Westerwald 92 nr. articol 592810



Accesorii:

Acoperitori:

▶ 46 cutii șindrilă pentru acoperiș de diferite forme/culori

Jgheaburi:

▶ Jgheab de plastic

Nr. art. 804430

Această casă a fost tratată de către client.

Dimensiunile specificate, suprafețele locuibile și suprafețele de podea se modifică ușor la o grosime a peretelui de 92mm.

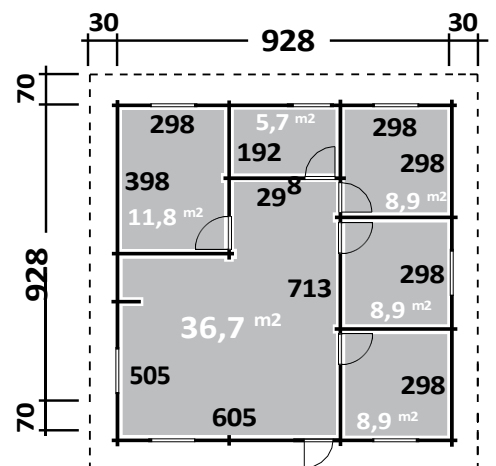



Göteborg 70-B Modern cu ușă simplă și fereastră dublă

Göteborg 70-B Clasic

Nr. articol 570020

Göteborg 70-B Modern

Nr. articol 570060

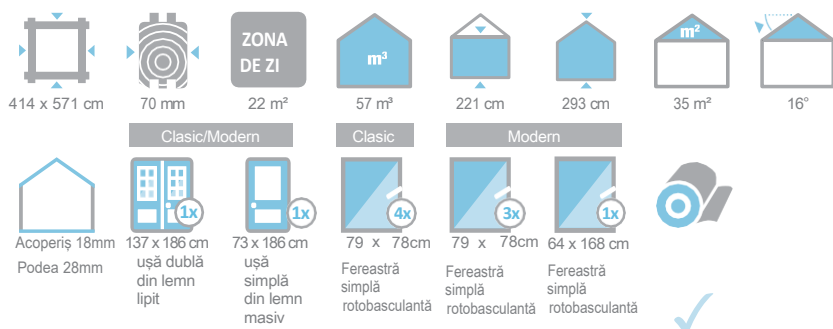

Accesorii:

pentru toate modelele Göteborg: învelitoare de acoperiș:

- ▶ 13 cutii șindrilă de acoperiș de diferite forme/culori

Jgheaburi:

- ▶ Jgheab de plastic Nr. art. 804420
- ▶ Aluminiu până la 800 cm cu 2 țevi de coborâre Nr. art. 812240

Alte accesorii:

- ▶ Terasa 70.5 asimetrică. Nr. art. 590050

Göteborg 70-C cu mansardă de dormit Classic nr. art. 570030

Göteborg 70-C cu mansardă de dormit artă modernă. nr. 570070

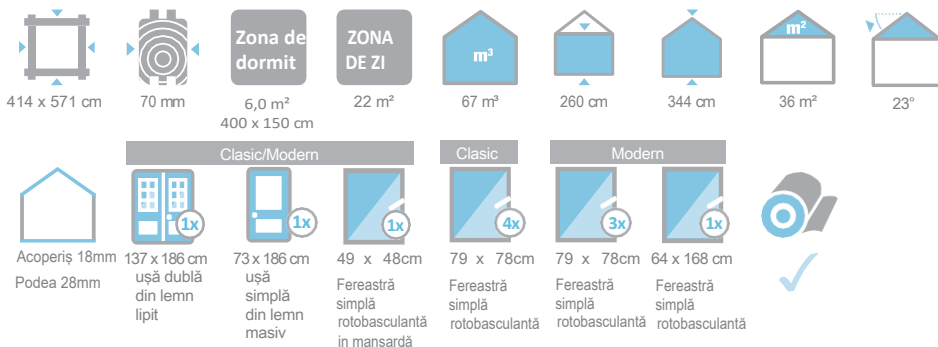

Göteborg70-C este livrat cu o mansardă de dormit și o scară. Pentru a folosi cât mai bine mansarda de dormit, vă recomandăm să ridicați pereții laterali cu 1 sau 2 straturi suplimentare de scândură, așa cum se arată în imagine.

Dimensiunile specificate, suprafețele locuibile și suprafețele de podea se modifică ușor la o grosime a peretelui de 92mm.

Această casă a fost colorată de către client în gri-argintiu și negru.

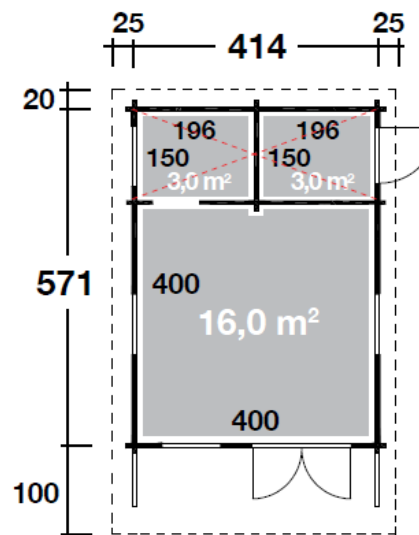

GÖTEBORG B/C



Göteborg 70-D Classic cu ușă simplă și fereastră dublă

Göteborg 70-D Clasic

Nr. articol 570034



414 x 571 cm



70 mm



ZONĂ DE ZI
22 m²



57 m³



221 cm



293 cm



35 m²



20°

Clasic/Modern

Clasic

Modern



Acoperiș 18mm
Podea 28mm



137 x 186 cm
ușă dublă
din lemn
lipit



72 x 191 cm
ușă
interioară
din lemn
masiv



79 x 78cm
Fereastră
simplă
rotobasculantă



79 x 78cm
Fereastră
simplă
rotobasculantă



64 x 168 cm
Fereastră
simplă
rotobasculantă



Göteborg 70-D Modern

Nr. articol 570080

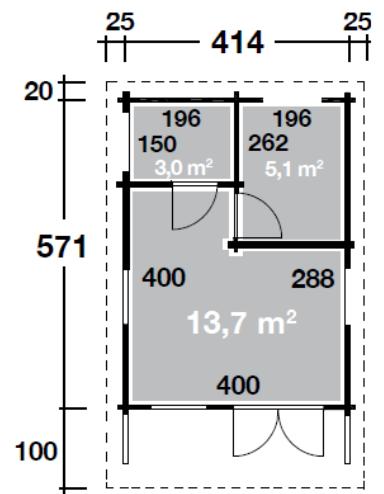

GÖTEBORG D

Göteborg 70-E Clasic

Nr. articol 570032



414 x 571 cm



70 mm



ZONĂ DE ZI
22 m²



57 m³



221 cm



293 cm



35 m²



20°

Clasic/Modern

Clasic

Modern



Acoperiș 18 mm
Footb. 28 mm



137 x 186 cm
ușă dublă
din lemn
lipit



72 x 191 cm
ușă
interioară
din lemn
masiv



79 x 78cm
Fereastră
simplă
rotobasculantă



79 x 78cm
Fereastră
simplă
rotobasculantă



64 x 168 cm
Fereastră
simplă
rotobasculantă



Göteborg 70-E Modern

Nr. articol 570090

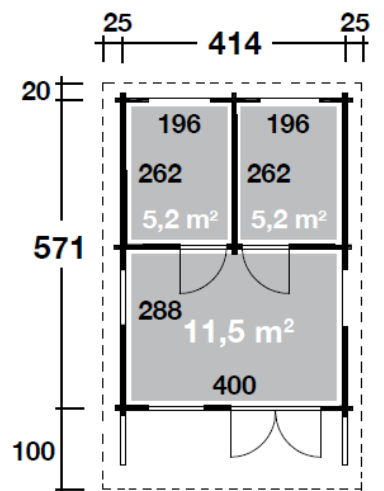

GÖTEBORG E

Optica frontală standard a modelelor Göteborg: ușă dublă și fereastră simplă. De asemenea, la cerere, disponibile cu ușă simplă și fereastră dublă.

Toate modelele Göteborg sunt disponibile și în grosime de 92 mm!

Această casă a fost colorată de către client în pin natur.

Casele de vacanță de pe aceste pagini sunt case solicitate individual, care au fost planificate în funcție de dorințele clienților și realizate de noi.

Nu este întotdeauna posibil să găsiți casa de vacanță potrivită prin intermediul programului obișnuit de catalog. În cazul în care există cerințe speciale privind metoda de construcție din cauza unui teren mic sau a unei locații neobișnuite, oferim soluții individuale. Dorințele dvs. pentru un anumit aspect al ferestrelor și ușilor sau pentru o amenajare individuală a camerelor pot fi luate în considerare la planificare.

Casa de vacanță este realizată în conformitate cu specificațiile și dorințele dumneavoastră, după verificarea fezabilității tehnice. Lemnul folosit este molidul nordic natural.

Producem (aproape) totul pentru dumneavoastră, în funcție de dorințele și ideile dumneavoastră ...

... în grosimile pereților: 70 și 92 mm!

Caracteristicile noastre de calitate premium se aplică tuturor produselor personalizate:

- Uși din lemn lipit, exclusiv cu geamuri duble
- Posibilitate de uși glisante
- Uși cu prag din oțel inoxidabil
- Sunt posibile dimensiuni speciale pentru uși și ferestre
- Ferestre din lemn lamelar, roto/basculante și ventilate, exclusiv cu geamuri termoizolante
- Tije filetate pentru siguranța împotriva furtunilor
- Colț extra rezistent la vânt
- Pachete de izolare disponibile la cerere

Beneficiați de experiența noastră de mulți ani!

Desigur, vă vom pune la dispoziție documentația necesară.

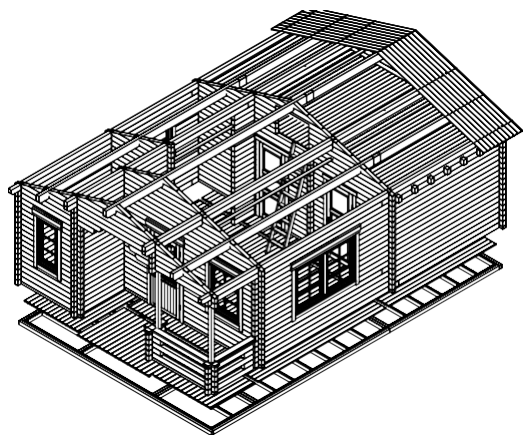

Programul standard Spessart

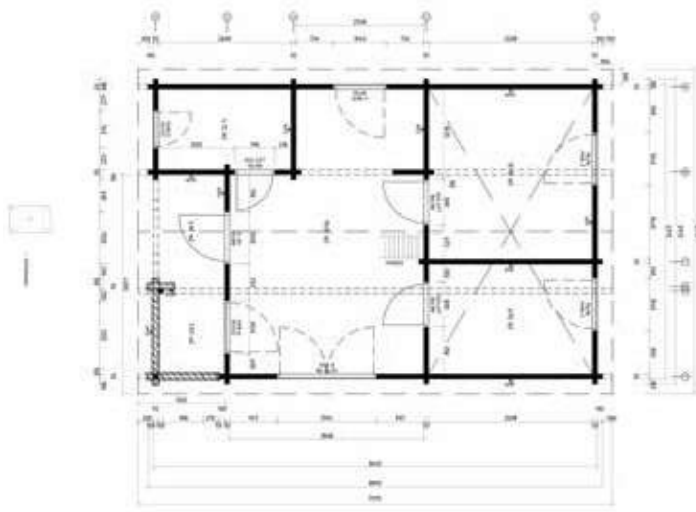

Transformarea Spessart în conformitate cu cerințele clientului

